

# MIRAQUADRA



MIRAQUADRA

## Made in Italy, dal 1968.

Il Gruppo Garofoli si colloca tra i leader mondiali nella progettazione, costruzione e commercializzazione di porte per interni, con particolare specializzazione per le porte in legno massiccio. Il Gruppo, guidato dal fondatore Fernando Garofoli, si posiziona nel segmento più alto del mercato di riferimento. Oggi i suoi prodotti sono diventati concreti simboli d'eccellenza del Made in Italy nel mondo. Dalle porte classiche in legno massello ai prodotti di design in alluminio, la Garofoli S.p.A. è in grado di rispondere alle richieste di un mercato sempre più evoluto, seguendo i criteri consoni all'interior design di ultima generazione.

The **Garofoli Group** is one of the world leaders in the design, construction and sale of interior doors and is particularly specialised in solid wood doors. The Group, led by founder Fernando Garofoli, is positioned at the highest end of the reference market. Today, its products are concrete symbols of the excellence of "Made in Italy" in the world today. From classic doors in solid wood to designer products in aluminium, Garofoli S.p.A. can meet the demands of an increasingly sophisticated market, using criteria in line with the latest in interior design.

Le **Groupe Garofoli** se place parmi les leaders mondiaux pour la conception, la réalisation et la commercialisation de portes d'intérieur, se spécialisant dans les portes en bois massif. Sous la houlette de son fondateur, Fernando Garofoli, le Groupe se positionne dans le haut de gamme du marché de référence. Aujourd'hui, ses produits sont des symboles d'excellence concrets du "Made in Italy" dans le monde. Des portes classiques en bois massif aux produits design en aluminium, Garofoli S.p.A. est en mesure de répondre aux exigences d'un marché en évolution constante, en suivant les dernières tendances en matière de design d'intérieur.

El **Grupo Garofoli** se encuentra entre los líderes mundiales en materia de diseño, fabricación y comercialización de puertas para interiores, especialmente de madera maciza. Bajo la dirección de su fundador Fernando Garofoli, el grupo se propone al segmento más alto del mercado de referencia. Sus productos han llegado a ser actualmente un símbolo de excelencia del "Made in Italy" a nivel mundial. Con su producción, que abarca desde las puertas clásicas de madera maciza hasta los productos de diseño contemporáneo en aluminio, Garofoli S.p.A. responde plenamente a las demandas de un mercado cada vez más avanzado siguiendo las pautas del interiorismo de última generación.

Die **Gruppe Garofoli** zählt zu den weltweit führenden Namen bei der Planung, der Herstellung und dem Vertrieb von Innentüren, und hat sich im Besonderen auf Massivholztüren spezialisiert. Unter der bewährten Führung des Gründers Fernando Garofoli werden hochwertige Produkte für die gehobene Marktkategorie angeboten. Türen von Garofoli repräsentieren heute auf der ganzen Welt mit Erfolg italienisches Design und italienische Qualität. Von klassischen Massivholztüren bis hin zu Designobjekten aus Aluminium - bei Garofoli findet der anspruchsvolle Kunde immer genau das, was er sucht und braucht. Denn Garofoli trägt den ständig wachsenden Ansprüchen des Marktes Rechnung, und orientiert sich dabei bewusst an den Kriterien des modernen Interior Design.

Группа **Garofoli** является одним из мировых лидеров в разработке, производстве и сбыте межкомнатных дверей и специализируется в изготовлении дверей из массивного дерева. Под руководством его основателя, Фернандо Гарофоли, Группа находится в самом высшем сегменте рынка дверей. Сегодня ее продукция превратилась в конкретное воплощение преимуществ итальянского стиля "Made in Italy" во всем мире. Предлагая классические двери из массивного дерева рядом с дизайнерскими дверьми из стали с щеточной обработкой и алюминия, компания Garofoli S.p.A. может удовлетворять требования все более взыскательного рынка, придерживаясь критериев самого современного дизайна интерьеров.







## MIRAQUADRA

### Lo stile contemporaneo ha un cuore classico.

Una nuova collezione, progettata per imprimere un segno contemporaneo ad ogni ambiente. Porte perfette, dalle armonie classiche, rivisitate attraverso un concept moderno e versatile dedicato a chi ha attenzione per ogni dettaglio. Delicati decori e finiture laccate si abbinano ad una sofisticata meccanica - dalle cerniere a scomparsa alla serratura magnetica di serie - e ad accessori dal design minimale ma deciso. La coplanarità tra mostrine, telaio ed anta, sul lato interno, ne sottolinea lo stile, rendendo Miraquadra un elegante elemento di arredo.

Contemporary style has a classical heart. A new collection, designed to give a contemporary feel to every room. Perfect doors with a classical harmony, updated using a modern, versatile concept for those who like to care for every little detail. Delicate decorations and varnished finishes are combined with sophisticated mechanics - from flush-mounted hinges to magnetic locks - and accessories with a minimalist yet decided design. The fact that the mountings, frame and door itself have flush internal faces highlights its style, making Miraquadra an elegant piece of furniture.

Le style contemporain a un cœur classique. Une nouvelle collection, conçue pour donner une touche contemporaine à tous les intérieurs. Des portes parfaites, aux harmonies classiques, revisitées à travers un concept moderne et polyvalent, dédié aux personnes attentives aux moindres détails. Des décors délicats et des finitions laquées se combinent avec une mécanique sophistiquée - des charnières escamotables à la serrure magnétique de série - et avec des accessoires au design minimal mais net. La coplanarité des couvre-joints, du châssis et de la porte, sur le côté intérieur, rehausse son style, tout en faisant de Miraquadra un élément de décoration élégant.

Estilo contemporáneo con alma clásica. Una nueva colección, diseñada para aportar un toque contemporáneo a cada ambiente. Puertas perfectas, de formas armónicas, clásicas, reinterpretadas en clave moderna y versátil para quienes prestan atención a cada detalle. Delicadas decoraciones y acabados lacados en combinación con una mecánica sofisticada - bisagras integradas, cerradura magnética de serie - y con accesorios de estilo minimalista, de gran carácter. Del lado interno, la coplanaridad de los tapajuntas, el marco y la puerta destacan su diseño, haciendo de Miraquadra un elegante elemento de decoración.

Der zeitgenössische Stil hat ein klassisches Herz. Eine neue Kollektion, die entwickelt wurde, um jedem Raum ein Merkmal zeitgenössischen Stils einzuprägen. Perfekte Türen im Stil klassischer Harmonie, die im Lichte eines modernen und vielseitigen Konzepts überarbeitet worden sind, das ganz der Liebe zum Detail gewidmet ist. Zarte Dekorationen und lackierte Oberflächen kombinieren sich mit ausgetüftelter Mechanik - von den versenkten Scharnieren über die Serienausstattung mit Magnetschlössern - und mit Beschlägen, die in minimalistischem, jedoch entschlossenem Design gehalten sind. Der bündige Schluss von Blenden, Rahmen und Türflügel auf der Innenseite betont den Stil und macht Miraquadra zu einem eleganten Einrichtungselement.

Современный стиль с классикой в сердце. Новая колекция позволяет придать современный вид любому помещению. Безукоризненные двери, отражающие гармонию классики, усовершенствованы с точки зрения современного и более универсального представления об удобствах и предназначены для умеющих оценить их каждую деталь. Деликатные декоры и лакированные отделочные элементы в сочетании со сложными механическими устройствами, от скрытых петель до серийных магнитных замков, дополнены аксессуарами в минималистском, но ярко проявляющемся стиле. Копланарное положение накладок, дверной коробки и дверного полотна подчеркивает стиль дверей, делая изделия Miraquadra элегантными элементами обстановки.

La purezza delle forme  
racchiude un cuore  
di tecnologia e precisione.



**Porta a battente modello 4B, finitura Laccato Bianco. >**  
**Cerniera a scomparsa regolabile su tre assi, sofisticato mix di tecnica e funzionalità. ^**

Hinged door model 4B, White painted finish.  
Flush hinge adjustable in three directions, a sophisticated mix of technology and functionality.  
Porte à battant modèle 4B, finition Laqué Blanc.  
Charnière escamotable réglable sur trois axes, une alliance sophistiquée de technique et de fonctionnalité.  
Puerta batiente modelo 4B, acabado Lacado Blanco.  
Bisagra integrada ajustable en tres direcciones, una sofisticada combinación de técnica y funcionalidad.  
Flügeltür Modell 4B, Oberfläche Weiß Lackiert.  
Versenktes, an drei Achsen verstellbares Scharnier, raffinierter Mix von Technik und Funktionalität.  
Модель 4B: распашная дверь, отделка белая лакированная.  
Скрытые петли регулируются по трем осям: сложная комбинация техники и функциональности.





**Modello 4B in versione singola e doppia, finitura Laccato Bianco. Parquet Garofoli Rovere Teak.**  
Model 4B in single and double leaf version, White painted finish. Garofoli Teak Oak floor.  
Modèle 4B en version simple et double, finition Laqué Blanc. Parquet Garofoli Chêne Teck.  
Modelo 4B en versión simple y doble, acabado Lacado Blanco. Parquet Garofoli Roble Teca.  
Modell 4B in Einzel- und Doppelausführung, Oberfläche Weiß Lackiert. Parkett Garofoli Eiche Teakholz.  
Модель 4B: дверь однопольная и двупольная, отделка белая лакированная. Паркет Garofoli: дуб тонировка тик.

Equilibrio di linee  
ed armonie moderne,  
per un mood classico



Modello 2B, finitura Laccato Bianco. Maniglia mod. Area 51 colore Bianco. Battiscopa Laccato Bianco h 4 cm. ^>  
Model 2B, White Lacquered finish. White Area51 handle. White painted baseboard h 4 cm.  
Modèle 2B, finition Laqué Blanc, avec poignée Area51 couleur Blanc. Plinthe Laqué Blanc, h 4 cm.  
Modelo 2B, acabado Lacado Blanco, con manilla Area51 color Blanco. Zócalo Lacado Blanco h 4 cm.  
Modell 2B, Oberfläche Weiß Lackiert. Griff Area51 in Weiß. Weiß Lackierter Sockel mit 4 cm Höhe.  
Модель 2B: отделка белая лакированная. Ручка мод. Area 51 белого цвета. Плинтус белый лакированный, высота 4 см.





Sulla sinistra porta a battente modello 1B, sulla destra porta a battente modello 1B1V, con vetro mod. Quadra 1Q, base sabbata con cornice trasparente, entrambe Laccato Bianco, con maniglie Area51 colore Bianco. Parquet di Garofoli in Rovere Terra. Battiscopa da 130 mm, Laccato Bianco.

To the left, hinged door model 1B, to the right hinged door model 1B1V with glass mod. Quadra 1Q, sandblasted base with transparent frame, both White Lacquered with White Area51 handles. Garofoli parquet in earth oak finish. White Lacquered skirting board, h130 mm.

A gauche porte à battant modèle 1B, à droite porte à battant modèle 1B1V, avec verre mod. Quadra 1Q, base sablée avec cadre transparent, toutes deux Laquées Blanches, avec des poignées Area51 couleur Blanc. Parquet Garofoli en Chêne Terre. Plinthe de 130 mm, Laqué Blanc.

A la izquierda puerta batiente modelo 1B, a la derecha puerta batiente modelo 1B1V con vidrio mod. Quadra 1Q, base arenada con marco transparente, ambas Lacadas de color Blanco, con manillas Area51 del mismo color. Parquet Garofoli en Roble Tierra. Zócalo de 130 mm, Lacado Blanco.

Links Flügeltür Modell 1B, rechts Flügeltür Modell 1B1V, mit Glas Mod. Quadra 1Q, gesandstrahlte Grundierung mit transparentem Rahmen, beide Weiß Lackiert, mit Griff Area51 in Weiß. Parkett Eiche Erde von Garofoli. Sockelleiste 130 mm, Weiß Lackiert.

Слева: распашная дверь модели 1B, справа - распашная дверь модели 1B1V, стекло мод. Quadra 1Q с матовым отпескострунным фоном и прозрачной рамкой, обе двери - белые, лакированные, с ручками Area51 белого цвета. Паркет Garofoli, дуб земляного цвета. Плинтус 130 мм, белая лакировка.



Un concept versatile,  
dedicato ad ambienti  
curati in ogni dettaglio.



< Armadiatura collezione Miria di Gidea, quattro ante bugnate a battente, finitura Laccato Bianco.  
▲ Porta Miraquadra modello 3B, finitura Laccato Bianco, lato a tirare.

Gidea Miria collection wardrobe, four studded hinged doors, White painted finish. Miraquadra door model 3B with White painted finish, pull side.

Armoire collection Miria de Gidea, quatre portes à battant ornées de bossage, finition Laqué Blanc. Porte Miraquadra modèle 3B finition Laqué Blanc, côté à tirer.

Armario colección Miria de Gidea, cuatro puertas batientes almadilladas, acabado Lacado Blanco. Puerta Miraquadra modelo 3B acabado Lacado Blanco, lado de apertura.

Schrank Kollektion Miria di Gidea, vier bossierte Flügeltüren, Oberfläche Weiß Lackiert. Tür Miraquadra Modell 3B Oberfläche Weiß Lackiert, Seite zum Ziehen.

Шкаф из коллекции Miria di Gidea: четыре распашные филенчатые створки, отделка белая лакированная. Модель 3B: дверь Miraquadra, отделка белая лакированная, сторона открывания.



**Porta modello 1B doppia in versione Mix e singola a battente, finitura Laccato Bianco.**

Double door model 1B in Mix and single hinged version, White painted finish.

Porte modèle 1B double en version Mix et simple à battant, finition Laqué Blanc.

Puerta modelo 1B doble en versión Mix y puerta simple batiente, acabado Lacado Blanco.

Tür Modell 1B doppelt in Mix-Version und als einfache Flügeltür, Oberfläche Weiß Lackiert.

Модель 1B: распашная дверь двупольная в исполнении Mix и однопольная, отделка белая лакированная.



<^ **Porta versione Mix modello 1B, Laccato Bianco. Parquet di Garofoli in Rovere Terra.**  
Mix version door model 1B, White Lacquered. Garofoli parquet in Earth Oak finish.  
Porte version Mix modèle 1B, Laquée Blanche. Parquet Garofoli en Chêne Terre.  
Puerta versión Mix modelo 1B, Lacada de color Blanco. Parquet Garofoli en Roble Tierra.  
Tür Version Mix Modell 1B, Weiß Lackiert. Parkett Eiche Erde von Garofoli.  
Дверь в исполнении Mix модели 1B, белая, лакированная. Паркет Garofoli, дуб земляного цвета.

## MIRAQUADRA

Lo stile contemporaneo ha un cuore moderno.



<^ **Porta a battente modello 8R, finitura RAL 7039. Maniglia Area 51 Cromo Satinato.**  
Hinged door model 8R, RAL 7039 painted finish. Area 51 Satin finish Chrome handle.  
Porte à battant modèle 8R, finition RAL 7039. Poignée Area 51 Chrome Satiné.  
Puerta batiente modelo 8R, acabado RAL 7039. Manilla Area 51 Sromo Satinado.  
Flügeltür Modell 8R, Oberfläche RAL 7039 lackiert. Griff Area 51 Chrom Satiniert.  
Модель 8R: распашная дверь, отделка RAL 7039. Ручка Area 51, сатиновый хром.



Porta a battente modello 8R, RAL 7039. Parquet e mensole Garofoli Rovere Pietra.  
Hinged door model 8R, RAL 7039 painted finish. Garofoli Stone Oak shelving and floor.  
Porte à battant modèle 8R, finition laqué RAL 7039. Parquet et étagères Garofoli en Chêne couleur Pierre.  
Puerta batiente modelo 8R, acabado lacado RAL 7039. Parquet y estantes Garofoli Roble Piedra.  
Flügeltür Modell 8R, Oberfläche RAL 7039 lackiert. Parkett und Konsolen Garofoli Eiche Stein.  
Модель 8R: распашная дверь, отделка RAL 7039. Паркет Garofoli: дуб цвета камня.

Dettagli eleganti,  
superfici piacevoli al tatto,  
particolari che fanno la differenza.



< Porta a battente modello 2R, finitura Laccato Bianco. Parquet Garofoli Rovere Teak.  
^ Maniglia Playa di Garofoli, finitura Cromo Satinato.  
Hinged door model 2R, White painted finish. Garofoli Teak Oak floor.  
Garofoli Playa handle, Satin finish Aluminium  
Porte à battant modèle 2R, finition Laqué Blanc. Parquet Garofoli Chêne Teck.  
Poignée Playa de Garofoli, finition en Aluminium Satiné.  
Puerta batiente modelo 2R, acabado Lacado Blanco. Parquet Garofoli Roble Teca.  
Manilla Playa de Garofoli, acabado Aluminio Satinado.  
Flügeltür Modell 2R, Oberfläche Weiß Lackiert. Parkett Garofoli Eiche Teakholz.  
Griff Playa von Garofoli, Oberfläche Aluminium Satiniert.  
Модель 2R: распашная дверь, отделка белая лакированная. Паркет Garofoli: дуб тонировка тик.  
Ручка Playa компании Garofoli, отделка сатинированный алюминий.

Sulla sinistra porta a battente modello 8R, sulla destra porta a battente modello 1V2001 con vetro Filo 8 base Madras, entrambe Laccato Bianco. Parquet di Garofoli in Rovere Creta. Battiscopa da 100 mm, Laccato Bianco.

To the left, hinged door model 8R, to the right hinged door model 1V2001 with Madras Filo 8 glass, both in White Lacquer finish. Garofoli parquet in Clay Oak. White Lacquered skirting board h 100 mm.

A gauche porte à battant modèle 8R, à droite porte à battant modèle 1V2001, avec verre Filo 8 Madras, toutes deux Laqué Blanc. Parquet Garofoli en Chêne Argile. Plinthe de 100 mm, Laqué Blanc.

A la izquierda puerta batiente modelo 8R, a la derecha puerta batiente modelo 1V2001 con cristal 8R8IN Madrás, ambas Lacado Blanco. Parquet Garofoli en roble creta. Zócalo de 100 mm, Lacado Blanco.

Links Flügeltür Modell 8R, rechts Flügeltür Modell 1V2001 mit Glas Madras Filo 8, beide Weiß Lackiert. Parkett Eiche Ton von Garofoli. Sockelleiste 100 mm, Weiß Lackiert.

Слева: распашная дверь модели 8R, справа - распашная дверь модели 1V2001, стекло Filo 8 с матовым фоном Madras, обе двери - белые, лакированные. Паркет Garofoli, дуб цвета глины. Плинтус 100 мм, белая лакировка.





<^ **Porta battente Miraquadra modello PANVI finitura laccata bianca<sup>1</sup>. Maniglia Area 51 cromo satinato. Boiserie bassa con pantografatura Miraquadra modello 1B, con cimasa, torelli, lesene e zoccolo. Finitura bianco laccato. Parquet Platinum Garofoli, Rovere Nero profondo.**

Miraquadra hinged door, PANVI model, white lacquer finish<sup>1</sup>. Area 51 handle, Satin Chrome. Low wainscoting with Miraquadra routing design, 1B model with rail, caps, stiles and baseboard. White lacquered finish. Garofoli Platinum parquet, Deep Black Oak.

Porte battante Miraquadra modèle PANVI finition laquée blanche<sup>1</sup>. Poignée Area 51 chrome satiné. Boiserie basse avec fraisage au pantographe Miraquadra modèle 1B, avec cimaise, bords arrondis, pilastres et plinthe. Finition blanc laqué. Parquet Platinum Garofoli, Chêne Noir profond.

Puerta de hoja batiente Miraquadra modelo PANVI acabado lacado blanco<sup>1</sup>. Manija Area 51 cromo satinado. Boiserie baja con pantografiado Miraquadra modelo 1B, con molduras en cimacio, bocelos, pilastras y zócalo. Acabado blanco lacado. Parquet Platinum Garofoli, Roble Negro profundo.

Flügeltür Miraquadra, Modell PANVI, Oberflächenausführung weiß lackiert<sup>1</sup>. Türklinke Area 51 in mattem Chrom. Niedrige Tafelung mit Pantographie Miraquadra, Modell 1B, mit Zierleiste, Rundleisten, Pilastern und Sockel. Oberflächenausführung weiß lackiert. Platinum-Parkett von Garofoli, tiefschwarze Eiche.

Дверь распашная Miraquadra, модель PANVI, белая лакированная<sup>1</sup>. Ручка Area 51, хромированная, сатирированная. Низкие стеновые панели с рельефной отделкой Miraquadra, модель 1B, с капителью, ваниками, пилястрами и цоколем. Отделка: белая лакированная. Паркет Platinum Garofoli, дуб глубокого черного цвета.

<sup>1</sup> **Nelle pagine seguenti, il lato interno della porta è con specchio.** | On the following pages the inside of the door has a mirror. | Dans les pages suivantes, le côté interne de la porte est orné d'un miroir. | PEñ las páginas siguientes, el lado interno de la puerta lleva espejo. | Auf den folgenden Seiten ist die Türinnenseite mit einem Spiegel versehen. | Двери на следующих страницах зеркальные с внутренней стороны.

**Nelle pagine precedenti, il lato esterno della porta è Miraquadra modello PANVI finitura laccata bianca.** | In the previous pages the outside of the door is Miraquadra, PANVI model, white lacquer finish. | Dans les pages précédentes, le côté externe de la porte est Miraquadra modèle PANVI finition laquée blanche. | En las páginas anteriores, el lado externo de la puerta es Miraquadra modelo PANVI acabado lacado blanco. | Auf den vorherigen Seiten ist die Außenseite der Tür Miraquadra, Modell PANVI, weiß lackiert. | На предыдущей странице наружная сторона двери — Miraquadra, модель PANVI, белая лакированная.



**Porta battente Miraquadra modello PANVI finitura laccata bianca con specchio<sup>2</sup>. Maniglia Area 51 cromo satinato.** Parquet Platinum Garofoli, Rovere Nero profondo. Box doccia: pareti fisse in vetro con profili di bloccaggio superiore e inferiore neri. ^>

Miraquadra hinged door, PANVI model, white lacquer finish with mirror<sup>2</sup>. Area 51 handle, Satin Chrome. Garofoli Platinum parquet, Deep Black Oak. Shower: fixed glass walls with black upper and lower locking strips.

Porte battante Miraquadra modèle PANVI finition laquée blanche avec miroir<sup>2</sup>. Poignée Area 51 chrome satiné. Parquet Platinum Garofoli, Chêne Noir profond. Cabine de douche : cloisons fixes en verre avec profils de blocage supérieur et inférieur noirs.

Puerta de hoja batiente Miraquadra modelo PANVI acabado lacado blanco con espejo<sup>2</sup>. Manija Area 51 cromo satinado. Parquet Platinum Garofoli, Roble Negro profundo. Cabina de ducha: paredes fijas de vidrio con perfiles de bloqueo superior e inferior negros.

Flügeltür Miraquadra, Modell PANVI, Oberflächenausführung weiß lackiert mit Spiegel<sup>2</sup>. Türklinke Area 51 in mattem Chrom. Platinum-Parkett von Garofoli, tiefschwarze Eiche. Duschkabine: feste Glaswände mit schwarzen oberen und unteren Abschlussprofilen.

Дверь распашная Miraquadra, модель PANVI, белая лакированная с зеркалом<sup>2</sup>. Ручка Area 51, хромированная, сатинированная. Паркет Platinum Garofoli, дуб глубокого черного цвета. Душевая кабина: стационарные стеклянные перегородки с черными крепежными профилями снизу и сверху.



Sulla sinistra porta a battente modello 1L, sulla destra porta a battente mod. IV con vetro Linen, base trasparente decoro acidato, entrambe laccate bianche. Parquet di Garofoli in Rovere Terra. Battiscopa da 40 mm, Rovere Terra.

To the left, hinged door model 1L, to the right hinged door model IV with Linen glass, satined decoration on clear base, they are both white lacquered, Garofoli parquet in Earth Oak finish. Earth Oak finish skirting board h40 mm.

A gauche porte à battant modèle 1L, à droite porte à battant modèle IV, avec verre Linen, base transparente décoration satinée, toutes deux laquées blanches. Parquet Garofoli en Chêne Terre. Plinthe de 40 mm, Chêne Terre.

A la izquierda puerta batiente modelo 1L, a la derecha puerta batiente modelo IV con cristal Linen, base transparente con decoración satinada, ambas lacadas de color blanco. Parquet Garofoli en Roble Tierra. Zócalo de 40 mm, Roble Tierra.

Links Drehtür Modell 1L, rechts Drehtür Modell IV mit Glas Linen transparent Dekor geätzt, beide Weiß lackiert. Parkett Eiche Terra von Garofoli, Sesselleiste 40 mm, Eiche Terra.

Слева: распашная дверь модели 1L, справа - распашная дверь модели IV со стеклом Linen с прозрачным фоном и кислотным декором, обе двери - белые, лакированные.

Sulla sinistra porta a battente modello 4R, sulla destra porta scorrevole interno muro modello 4R, entrambe laccate bianche, con maniglie Playa alluminio satinato. Parquet di Garofoli in rovere laccato bianco a poro aperto. Battiscopa da 40 mm, laccato bianco.

To left, hinged door model 4R, to the right sliding pocket door model 4R, both white lacquered with satin finish aluminium Playa handles. Garofoli parquet in open pore white lacquered oak. White lacquered skirting board h40 mm.

A gauche porte à battant modèle 4R, à droite porte coulissante escamotable modèle 4R, toutes deux laquées blanches, avec des poignées Playa en aluminium satiné. Parquet Garofoli en chêne laqué blanc à pore ouvert. Plinthe de 40 mm, laqué blanc.

A la izquierda puerta batiente modelo 4R, a la derecha puerta corredera integrada a la pared modelo 4R, ambas lacadas de color blanco con manillas Playa de aluminio satinado. Parquet Garofoli en roble lacado blanco de poro abierto. Zócalo de 40 mm, lacado blanco.

Links Flügeltür Modell 4R, rechts eine in der Wand laufende Schiebetür Modell 4R, beide Weiß lackiert, mit Griff Playa aus satiniertem Aluminium. Parkett offenporig Weiß lackierte Eiche von Garofoli. Sockelleiste 40 mm, Weiß lackiert.

Слева: распашная дверь модели 4R, справа - встроенная раздвижная дверь модели 4R, обе двери - белые, лакированные, с ручками Playa из сатинированного алюминия. Паркет Garofoli, дуб белый лакированный с открытыми порами. Плинтус 40 мм, белая лакировка.

## COLLEZIONE POEMA CON PANTOGRAFATURA MIRAQUADRA

**Porta collezione Poema di Garofoli, modello 8R, laccata bianca. Le pantografature della collezione Miraquadra possono essere realizzare anche sulle ante laccate della collezione Poema (consultare il listino Poema per maggiori informazioni).**

Poema collection, 8R model, white lacquered finish door. Miraquadra pantograph models can be offered as well with Poema collection (more informations can be found on Poema price list)

Porte collection Poema de Garofoli, modèle 8R, laqué blanc. Les décors au pantographe de la collection Miraquadra peuvent aussi être réalisés sur les portes laquées de la collection Poema (consulter le catalogue Poema pour plus d'informations).

Puerta colección Poema de Garofoli, modelo 8R, lacada blanca. Los pantografiados de la colección Miraquadra se pueden realizar también sobre las hojas lacadas de la colección Poema (consultar la lista de precios Poema para más información).

Tür der Kollektion Poema von Garofoli, Modell 8R, weiß lackiert. Die Profilbearbeitungen der Kollektion Miraquadra können auch auf den lackierten Türflügeln der Kollektion Poema realisiert werden (für weitere Informationen siehe Poema Preisliste).

Дверь из коллекции Поема компании Garofoli, модель 8R, белая лакированная. Пантографирование, выполняемое на изделиях из коллекции Miraquadra, может осуществляться также на лакированных дверях коллекции Поема (дополнительную информацию см. в прайс-листе коллекции Поема)



Schede tecniche  
Technical sheets  
Fiches techniques  
Fichas técnicas  
Datenblätter  
Технические описания



MIRAQUADRA

VERSIONE BASE | STANDARD VERSION | VERSION DE BASE | VERSIÓN BÁSICA | BASISVERSION | БАЗОВОЕ ИСПОЛНЕНИЕ

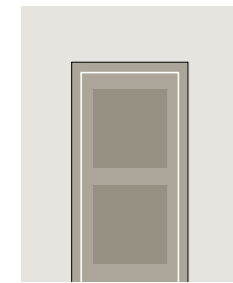

**porta a battente**  
hinged door  
porte à battant  
puerta batiente  
Flügeltür  
распашная дверь  
L 600/650/700/750/800/900  
H 2000/2100

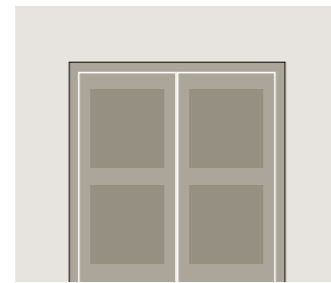
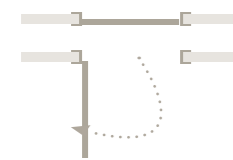

**porta doppia a battente**  
double hinged door  
porte double battant  
puerta doble batiente  
Doppelflügeltür  
двупольная распашная дверь



SOLUZIONI SALVA SPAZIO | SPACE-SAVING OPTIONS | SOLUTIONS GAIN DE PLACE | SOLUCIONES AHORRO ESPACIO | RAUMSPARENDE LÖSUNG | РЕШЕНИЯ ДЛЯ ЭКОНОМИИ МЕСТА

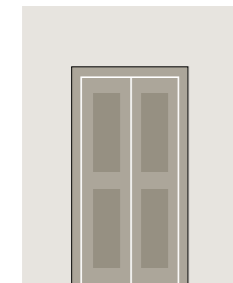

**chiusura a libro**  
folding door  
porte repliable  
cierre de libro  
Harmonikatür  
складная дверь

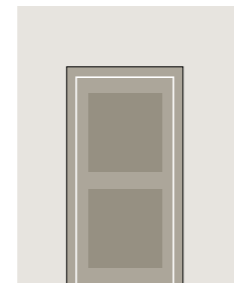
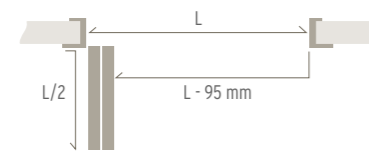
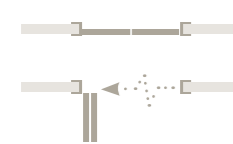

**rototraslante**  
pivoting door  
pivotante coulissante  
rototraslante  
Drehschiebetür  
поворотно-сдвижная дверь

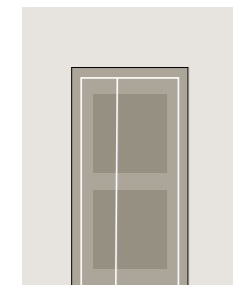
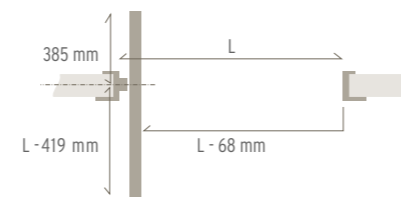
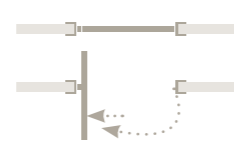

**chiusura Mix**  
Mix folding door  
fermeture Mix  
cierre Mix  
Mix-Tür  
дверь в исполнении Mix

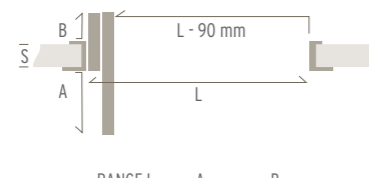
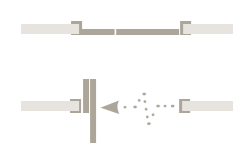

RANGE L	A	B
650/680	L - 380	165 - S
681/800	L - 470	210 - S
810/900	L - 545	250 - S
901/1000	L - 620	285 - S
1001/1100	L - 705	325 - S
1101/1200	L - 770	360 - S

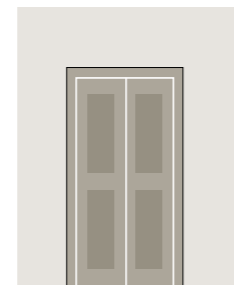

**salvaspazio**  
space-saving  
gain de place  
ahorra-espacio  
Drehschiebetür  
компактная



MIRAQUADRA

PORTE SCORREVOLI A PARETE | WALL-MOUNTED SLIDING DOORS | PORTES COULISSANTES MURALES | PUERTAS CORREDERAS SOBRE LA PARED | SCHIEBETÜREN VOR DER WAND LAUFEND | РАЗДВИЖНЫЕ ДВЕРИ ВДОЛЬ СТЕНЫ

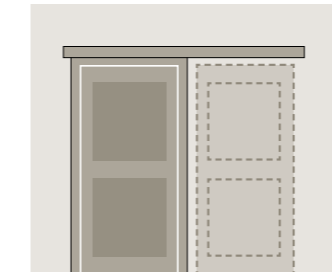

**con telaio esterno**  
with external frame  
avec châssis extérieur  
con marco exterior  
mit Außenrahmen  
с наружной направляющей

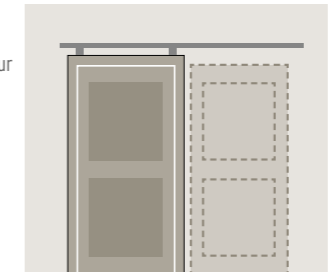
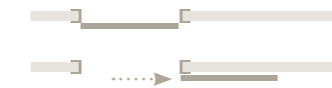

**sistema Linea**  
Linea sliding door  
système Linea  
sistema Linea  
Linearsystem  
система Linea

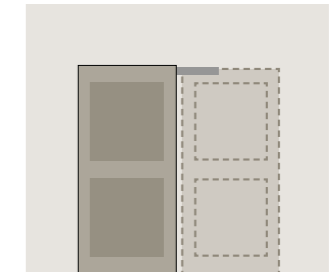
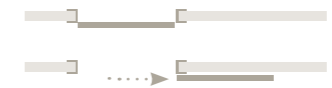

**telescopica \***  
telescopic system  
télescopique  
telescópica  
Teleskopsystem  
складная раздвижная дверь

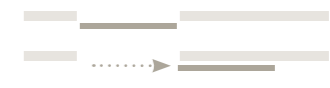

\*senza telaio | without frame | sans encadrement | sin marco | ohne Rahmen | без дверной коробки

PORTE SCORREVOLI INTERNO MURO | POCKET SLIDING DOORS | PORTES COULISSANTES ESCAMOTABLES | PUERTAS CORREDERAS INTEGRADAS | SCHIEBETÜREN IN DER WAND LAUFEND | СКРЫТЫЕ РАЗДВИЖНЫЕ ДВЕРИ

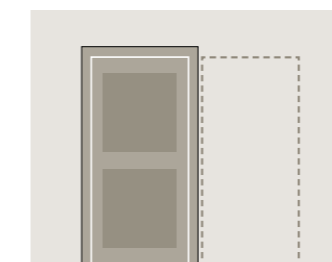

**con telaio**  
with frame  
avec châssis  
con marco  
mit Rahmen  
с наружной

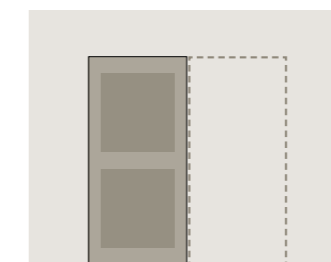

**senza telaio con cassonetti Essential**  
without frame with Essential fitted containers  
sans encadrement avec caissons Essential  
sin marco con contramarco Essential  
ohne Rahmen mit Mauerkasten Essential  
без дверной коробки с направляющими в стене Essential



OPZIONI SU MISURA | CUSTOM MADE SOLUTIONS | OPTIONS SUR MESURE | OPCIONES A MEDIDA | MASSFERTIGUNGEN | ВАРИАНТЫ ПОД РАЗМЕР

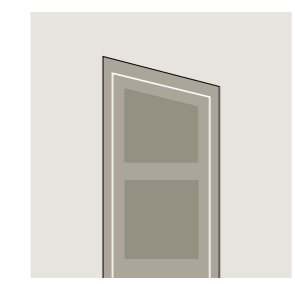

**porta a trapezio**  
slanted door  
porte inclinée  
puerta buhardilla  
Trapeztür  
скошенная дверь

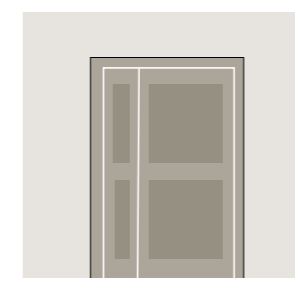

**battente con anta fissa**  
hinged door with fixed section  
battant avec panneau fixe  
batiente con hoja fija  
Flügeltür mit feststehendem Flügel  
с одной рабочей створкой

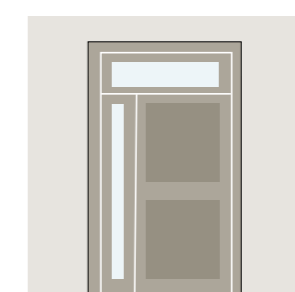
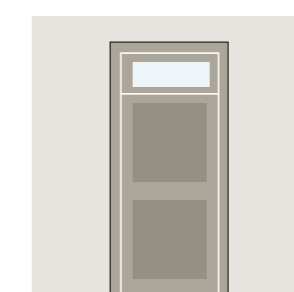
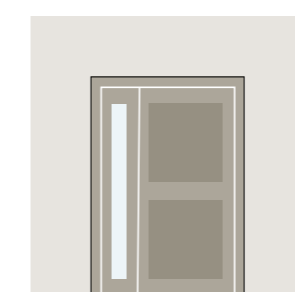
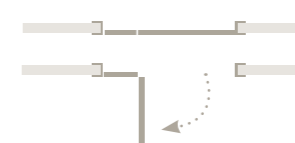

**sopraluce / fiancoluce**  
transom / sidelight  
imposte / jour latéral  
tragaluz superior / tragaluz lateral  
Verglasung oben / seitlich  
верхнее остекление / боковое остекление



MIRAQUADRA ( 1B, 2B, 3B, 4B )

MIRAQUADRA - VERSIONE LISCIA (1L, 1R, 2R, 3R, 4R, 8R, 1F, 2F, 3F, 4F, 5F, 8F)

porta a battente | hinged door | porte à battant | puerta batiente | Flügeltür | распашная дверь

porta a battente | hinged door | porte à battant | puerta batiente | Flügeltür | распашная дверь

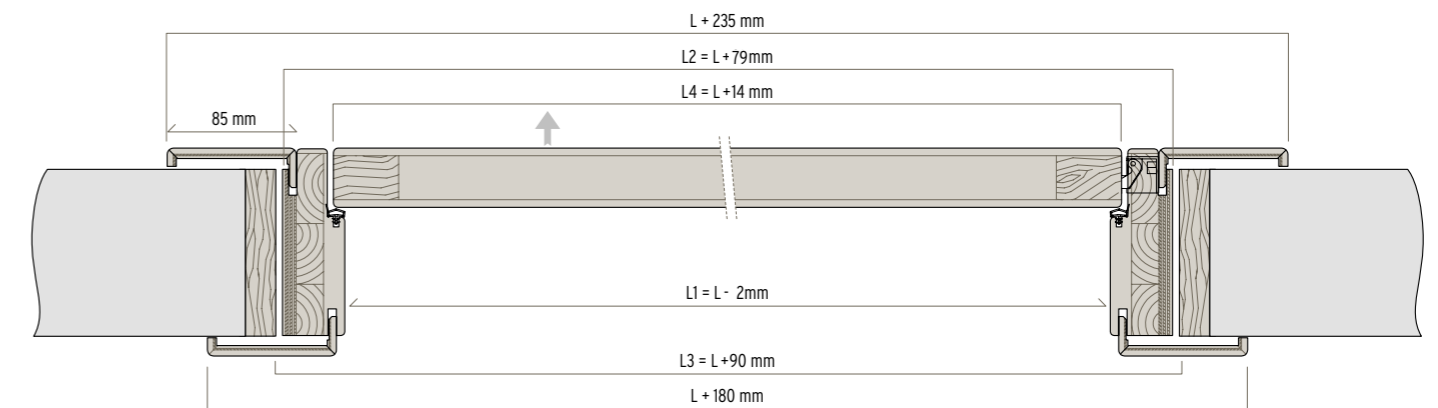
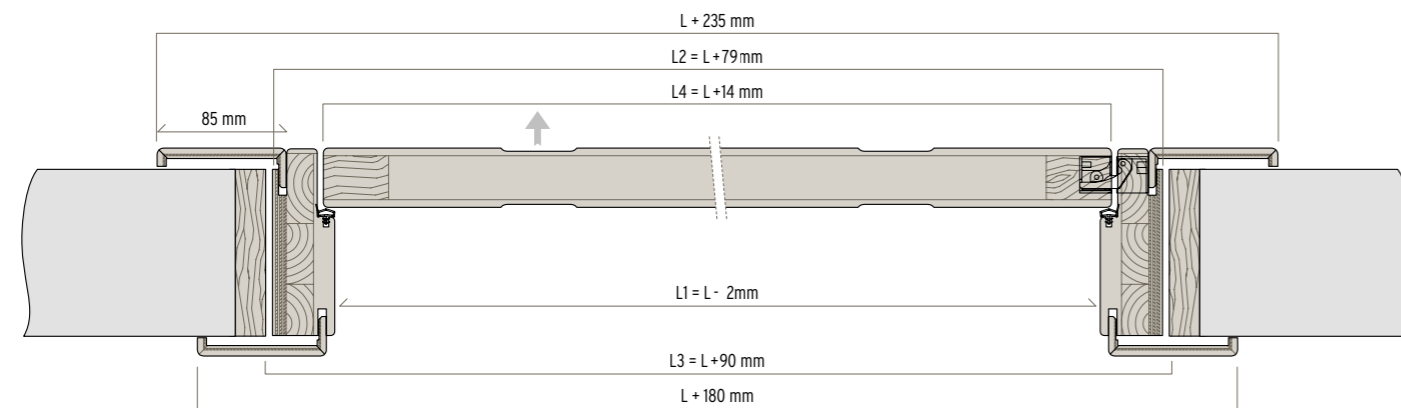

TELAI | FRAMES | CHASSIS | MARCOS | RAHMEN | ДВЕРНЫЕ КОРОБКИ

**standard** | standard | de série | estándar  
standard | стандартно

**optional unico pezzo** | optional single piece  
option pièce unique | pieza unitaria opcional  
Wahlweise in einem Stück | вариант: цельная  
дверная коробка.  
~cf.: 130 > 175 mm

pfs: 70 > 125 mm

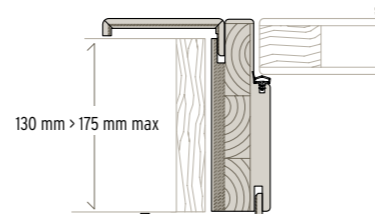
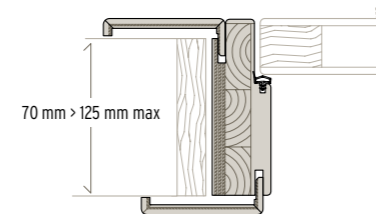

**optional con imbotte** | optional with jamb  
option avec intrados | con intradós opcional  
Wahlweise mit Laibung | вариант: дверная  
коробка с притвором.

**optional con imbotte lato interno** | optional  
with jamb on inside | option avec intrados côté  
intérieur | con intradós lado interno opcional  
Wahlweise mit Laibung auf Innenseite | вариант:  
дверная коробка с притвором с внутр. ст. рамы.  
pfs: 176 > 510 mm

pfs: 176 > 510 mm

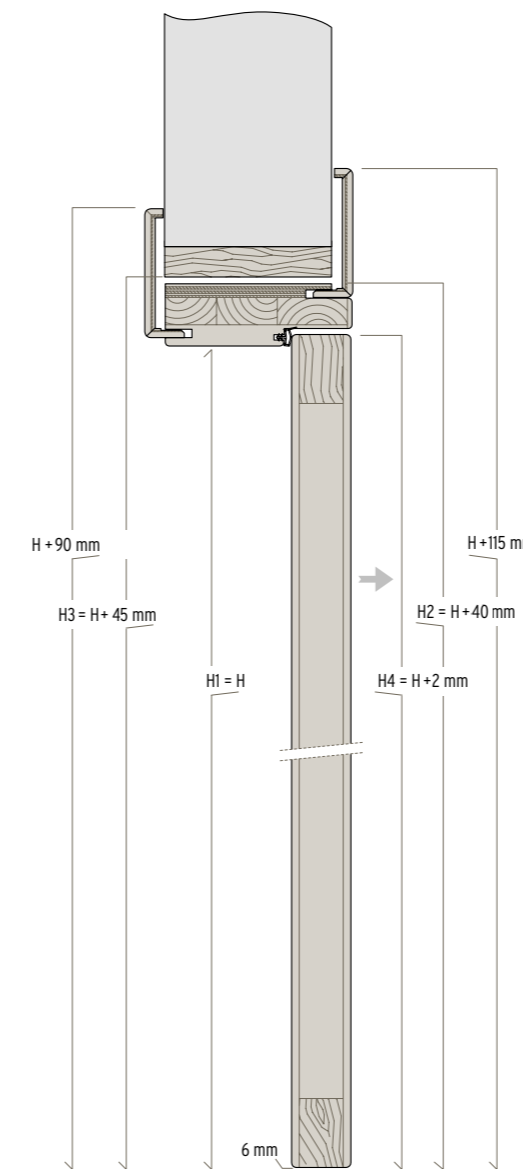
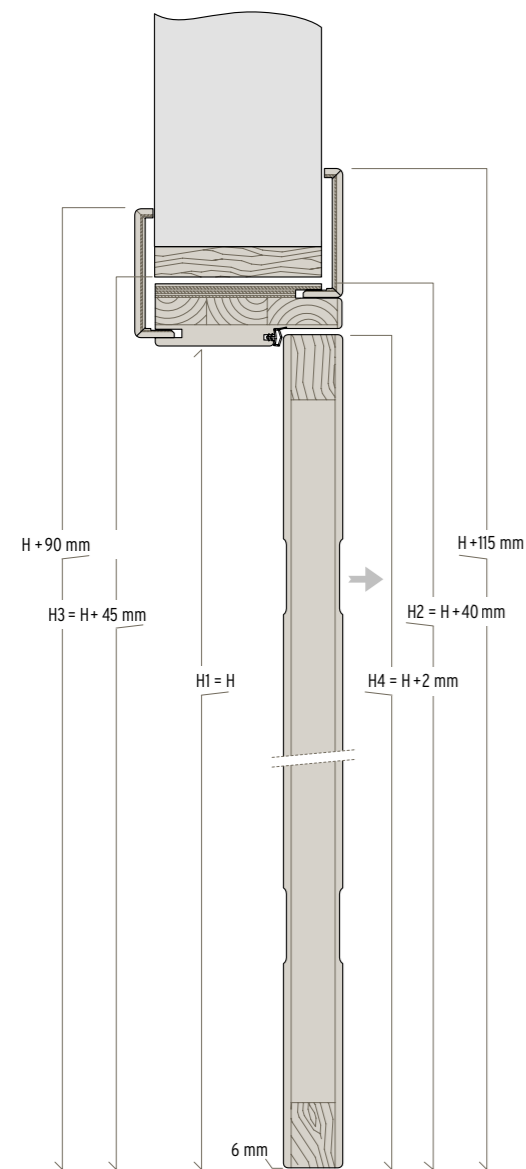
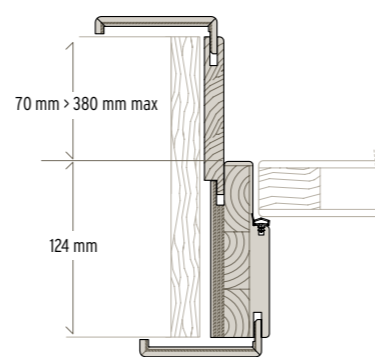
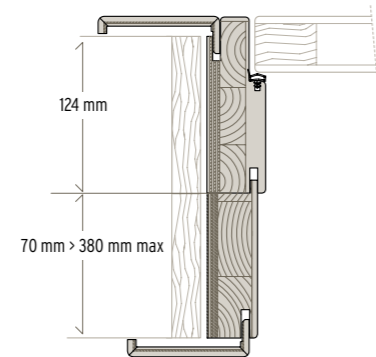

TELAI | FRAMES | CHASSIS | MARCOS | RAHMEN | ДВЕРНЫЕ КОРОБКИ

**standard** | standard | de série | estándar  
standard | стандартно

**optional unico pezzo** | optional single piece  
option pièce unique | pieza unitaria opcional  
Wahlweise in einem Stück | вариант: цельная  
дверная коробка.  
~cf.: 130 > 175 mm

pfs: 70 > 125 mm

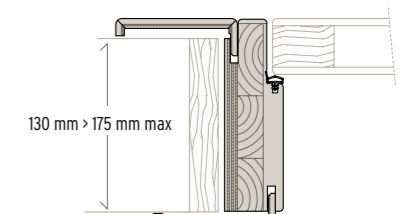
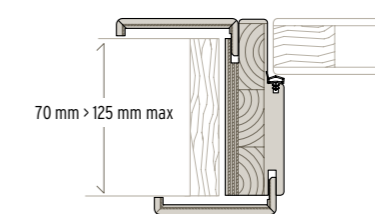

**optional con imbotte** | optional with jamb  
option avec intrados | con intradós opcional  
Wahlweise mit Laibung | вариант: дверная  
коробка с притвором.

**optional con imbotte lato interno** | optional  
with jamb on inside | option avec intrados côté  
intérieur | con intradós lado interno opcional  
Wahlweise mit Laibung auf Innenseite | вариант:  
дверная коробка с притвором с внутр. ст. рамы.  
pfs: 176 > 510 mm

pfs: 176 > 510 mm

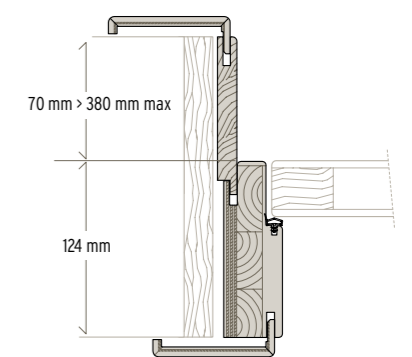
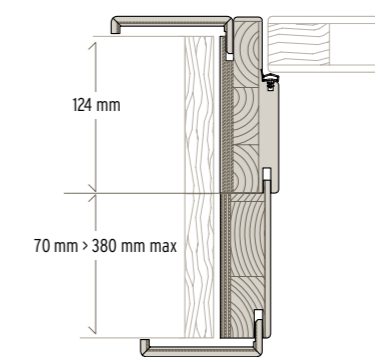

BATTISCOPA | SKIRTING BOARD | PLINTHE | ZOCALO | SOCKELLEISTEN | ПЛИНТУС

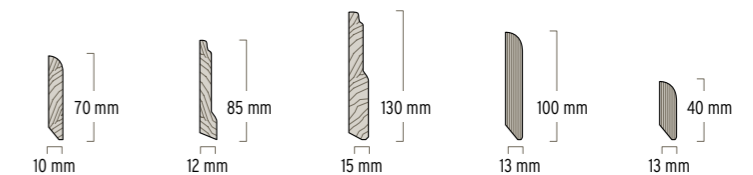

MIRAQUADRA - CON VETRO

porta a battente | hinged door | porte à battant | puerta batiente | Flügeltür | распашная дверь

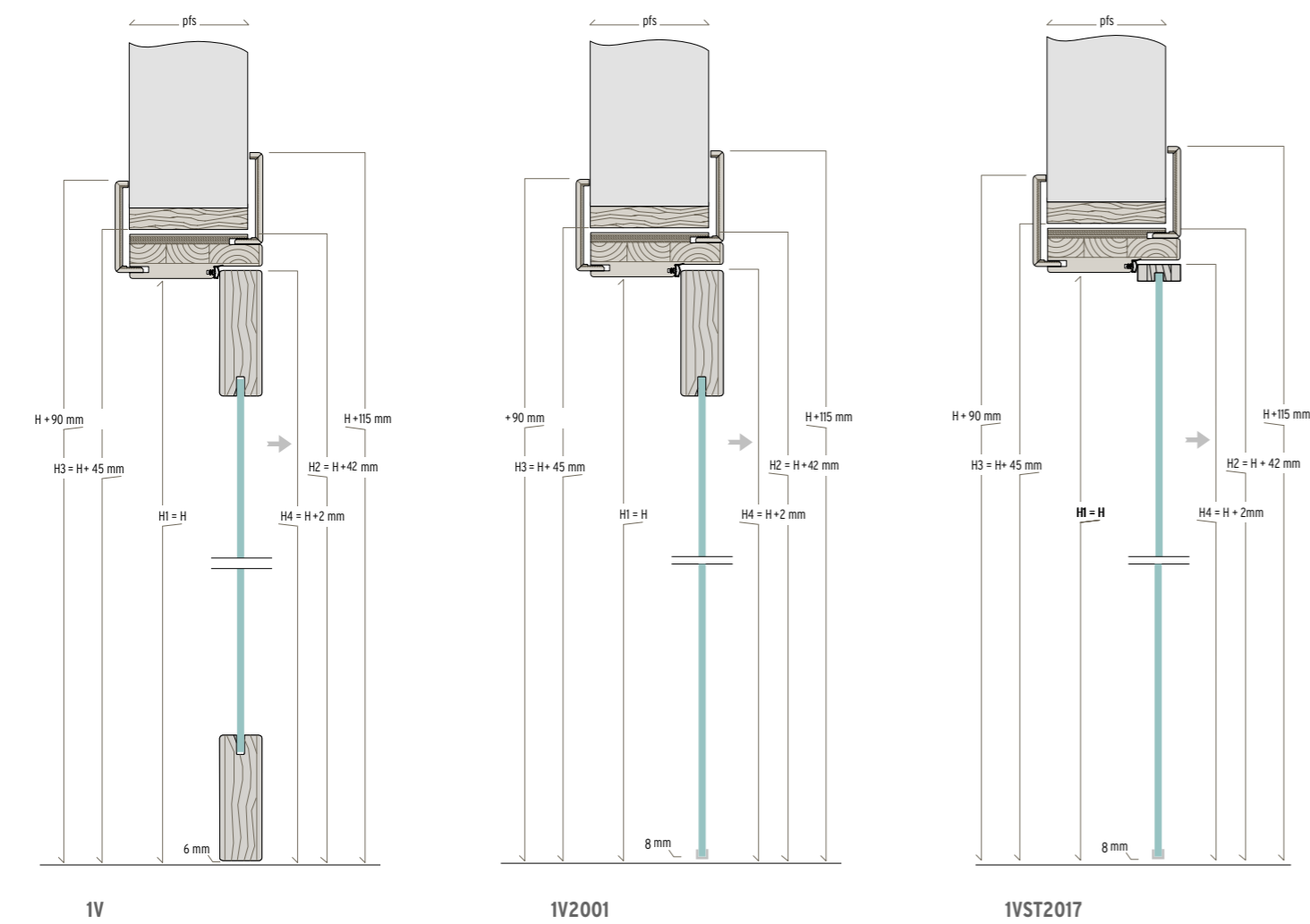
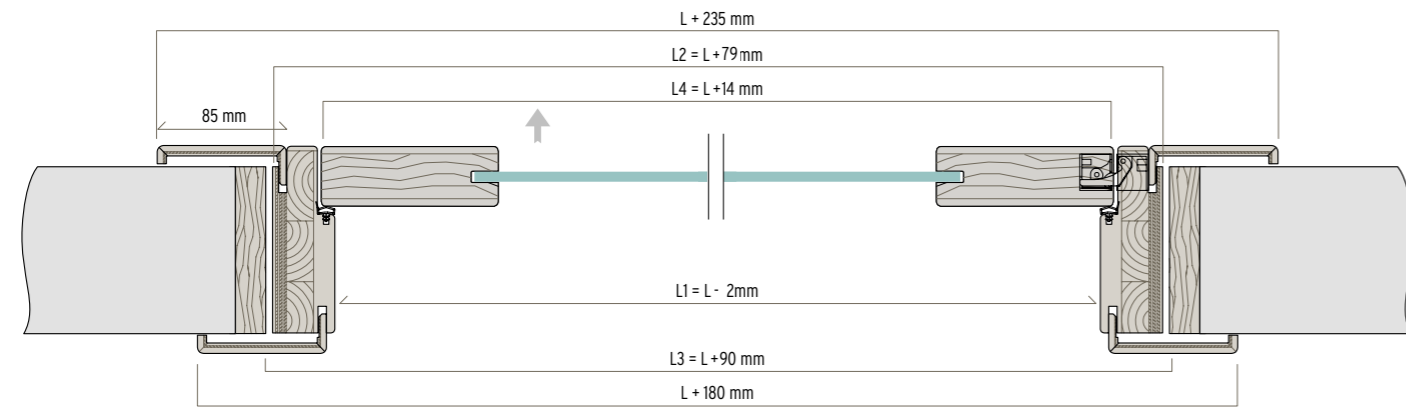

MIRAQUADRA

modelli disponibili | AVAILABLE MODELS | MODÈLES DISPONIBLES | MODELOS DISPONIBLES | VERFÜGBARE MODELLE | ИМЕЮЩИЕСЯ МОДЕЛИ

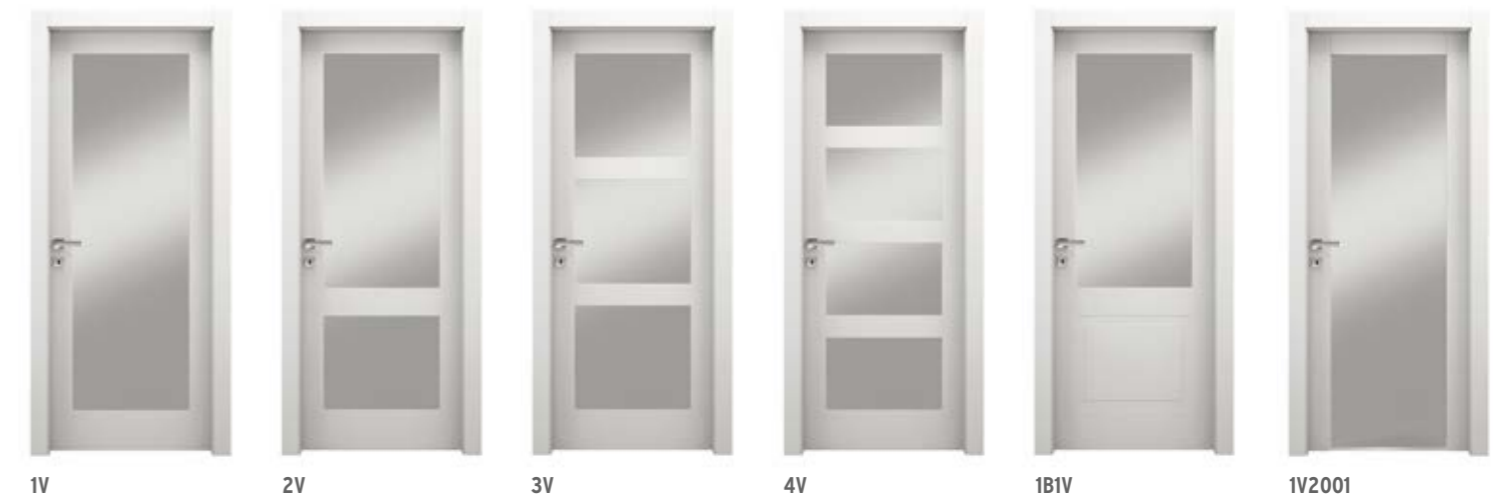

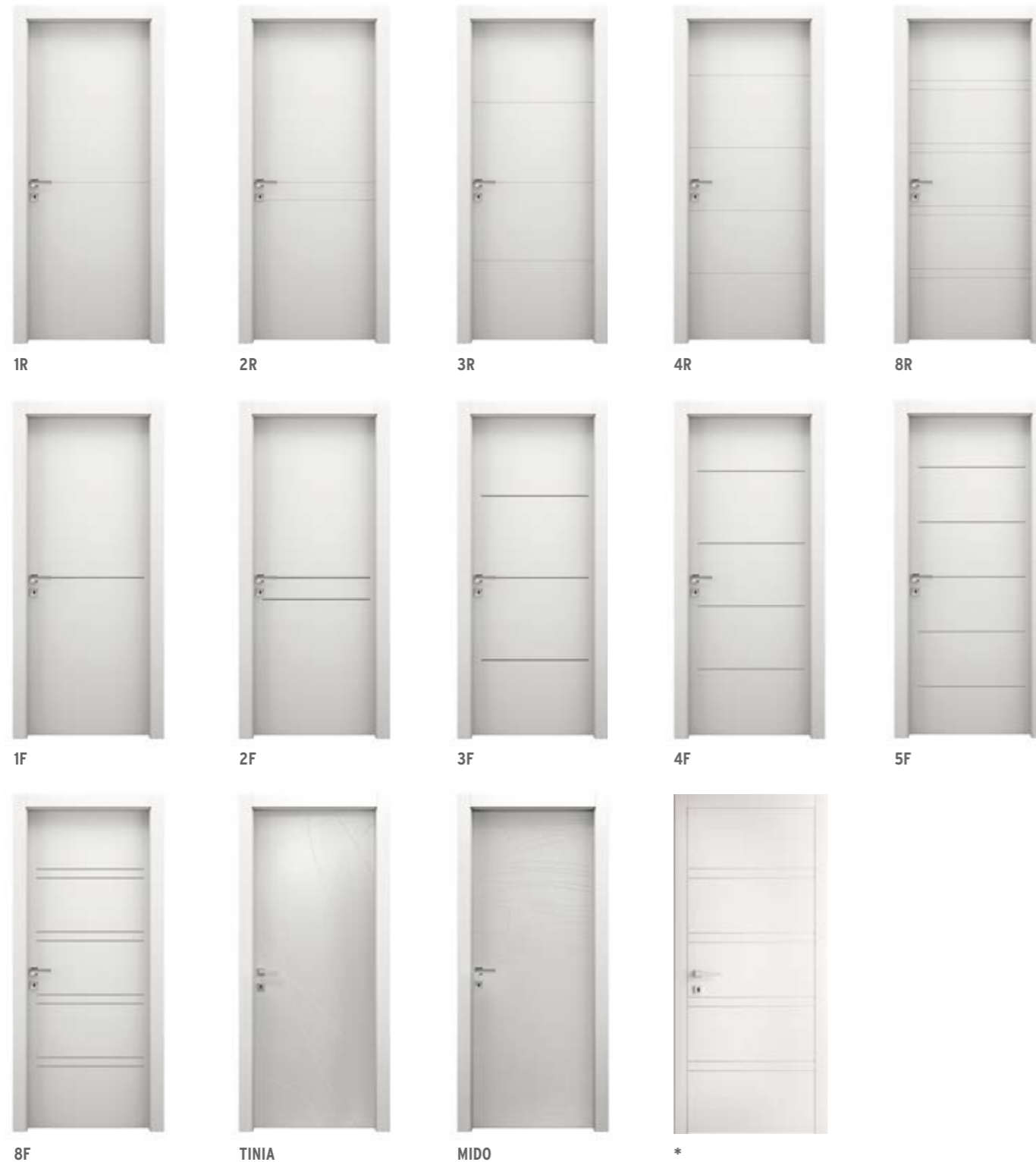

\* Le pantografature della collezione Miraquadra possono essere realizzare anche sulle ante laccate della collezione Poema (consultare il listino Poema per maggiori informazioni).

Miraquadra pantograph models can be offered as well with Poema collection (more informations can be found on Poema price list)

Les décors au pantographe de la collection Miraquadra peuvent aussi être réalisés sur les portes laquées de la collection Poema (consulter le catalogue Poema pour plus d'informations).

Los pantografiados de la colección Miraquadra se pueden realizar también sobre las hojas lacadas de la colección Poema (consultar la lista de precios Poema para más información).

Die Profilbearbeitungen der Kollektion Miraquadra können auch auf den lackierten Türflügeln der Kollektion Poema realisiert werden (für weitere Informationen siehe Poema Preisliste).

Пантографирование, выполняемое на изделиях из коллекции Miraquadra, может осуществляться также на лакированных дверях коллекции Poema (дополнительную информацию см. в прайс-листе коллекции Poema).

Il Gruppo Garofoli ha sempre mirato alla qualità, promuovendo lo sviluppo sostenibile delle proprie attività e perseguendo una decisa politica ambientale. Una filosofia che ha portato al raggiungimento di importanti traguardi.

- › 2001\_ISO 9001 Sistema di gestione della qualità.
- › 2009\_ISO 14001 Sistema di gestione ambientale.
- › 2009\_COC/PEFC Program for endorsement of forest certification schemes, lo schema più diffuso e famoso al mondo per la gestione sostenibile delle foreste.
- › 2010\_OHSAS 18001 Sistema di gestione per la sicurezza e salute sui luoghi di lavoro.
- › 2015\_FSC\_Forest Stewardship Council: Forest For All Forever: [www.ic.fsc.org](http://www.ic.fsc.org)

The Garofoli Group has always aimed at quality, promoting the sustainable development of its business activities and pursuing a strong environmental policy. A philosophy which has resulted in the attainment of important goals.

- › 2001\_ISO 9001 Quality management system.
- › 2009\_ISO 14001 Environmental management system.
- › 2009\_COC/PEFC Certification program for endorsement of forest certification schemes, the most widespread and renown scheme in the world for sustainable forest management.
- › 2010\_OHSAS 18001 Certification management system for occupational health and safety.
- › 2015\_FSC\_Forest Stewardship Council: Forest For All Forever: [www.ic.fsc.org](http://www.ic.fsc.org)

Le Groupe Garofoli a toujours recherché la qualité, promouvant le développement durable de ses activités et poursuivant une politique environnementale claire. Une philosophie qui a permis d'atteindre des objectifs majeurs.

- › 2001\_ISO 9001 Système de management de la qualité.
- › 2009\_ISO 14001 Système de management environnemental.
- › 2009\_COC/PEFC Program for endorsement of forest certification schemes, le système de certification le plus répandu et connu au monde pour la gestion durable des forêts.
- › 2010\_OHSAS 18001 Système de gestion de la santé et de la sécurité au travail.
- › 2015\_FSC\_Forest Stewardship Council: Forest For All Forever: [www.ic.fsc.org](http://www.ic.fsc.org)

El Grupo Garofoli persigue desde siempre la calidad, promoviendo el desarrollo sostenible de sus actividades y adoptando una específica política ecológica. Esta filosofía lo ha llevado a alcanzar importantes objetivos.

- › 2001\_ISO 9001 Sistema de gestión de la calidad.
- › 2009\_ISO 14001 Sistema de gestión medioambiental.
- › 2009\_COC/PEFC Program for endorsement of forest certification schemes. El esquema más difundido y famoso en todo el mundo por lo que concierne la gestión forestal sostenible.
- › 2010\_OHSAS 18001 sistema de gestión para la seguridad y salud laboral.
- › 2015\_FSC\_Forest Stewardship Council: Forest For All Forever: [www.ic.fsc.org](http://www.ic.fsc.org)

Die Gruppe Garofoli setzt seit jeher auf Qualität, und in diesem Sinn auf eine nachhaltige, umweltverträgliche Firmenpolitik. Eine Unternehmensphilosophie, die sich unter allen Aspekten als zielführend und gewinnbringend erwiesen hat.

- › 2001\_ISO 9001 Qualitätsmanagementsystem.
- › 2009\_ISO 14001 Umweltmanagementsystem.
- › 2009\_COC/PEFC Program for endorsement of forest certification schemes. Das bekannteste und weltweit am meisten genutzte Konzept zur nachhaltigen Bewirtschaftung und Nutzung der Wälder.
- › 2010\_OHSAS 18001 Arbeitsschutzmanagement-System.
- › 2015\_FSC\_Forest Stewardship Council: Forest For All Forever: [www.ic.fsc.org](http://www.ic.fsc.org)

Группа Garofoli всегда заботилась о качестве, способствовала экологически рациональному развитию своего бизнеса, придерживаясь твердой стратегии, связанной с защитой окружающей среды. Такой подход позволил группе добиться важных результатов.

- › 2001\_ISO 9001 Система менеджмента качества.
- › 2009\_ISO 14001 Система экологического менеджмента.
- › 2009\_COC/PEFC Program for endorsement of forest certification schemes. Самая широко распространенная и известная программа в мире по экологически рациональному управлению лесными богатствами.
- › 2010\_OHSAS 18001 Система менеджмента техники безопасности и охраны здоровья на рабочем месте.
- › 2015\_FSC\_Forest Stewardship Council: Forest For All Forever: [www.ic.fsc.org](http://www.ic.fsc.org)



## MIRAQUADRA

---

**Tutti i modelli possono subire in qualsiasi momento senza preavviso qualche lieve variazione nelle sezioni, nella struttura, nel disegno e nel colore; pertanto, qualora a nostro insindacabile giudizio resti immutata l'estetica complessiva e la solidità della porta, il cliente non potrà recedere dal contratto, né avrà diritto a sconti o abbuoni particolari. Tutte le essenze, i colori e le trasparenze dei vetri, particolari dei modelli e modelli delle porte illustrati nel presente catalogo sono da ritenersi indicativi e possono subire modifiche.**

All models may be subject to slight variations in section, structure, design and colour at any time, without advance notice; therefore, if the overall appearance and solidity of the door remains unchanged in our unquestionable judgement, the client may not withdraw from the contract, nor be entitled to special discounts or rebates. All of the woods, coloured and transparent glass, door models and details of the models illustrated in this catalogue are merely indicative and may be subject to modification.

Tous les modeles peuvent subir, a tout moment et sans preavis, de legeres variations dans les sections, la structure, le design et la couleur; par consequent, lorsque l'esthetique globale et la solidite de la porte restent telles quelles selon notre jugement sans appel, le client ne pourra annuler le contrat ni aura le droit a reductions ou remises particulieres. Tous les essences, teintes et transparences des vitres, details des modeles des portes illustres dans ce catalogue sont a considerer comme indicatifs et peuvent etre sujets a modifications.

Todos los modelos pueden sufrir, en cualquier momento y sin previo aviso, leves modificaciones en las secciones, la estructura, el motivo o el color; mientras estas modificaciones, a juicio inapelable del fabricante, no alteren la estética general ni la solidez de la puerta, el cliente no podrá rescindir el contrato ni tendrá derecho a descuentos o bonificaciones de ningún tipo. Todas las maderas, los colores y las transparencias de los cristales, el diseño de las puertas y los respectivos detalles ilustrados en este catálogo deben considerarse indicativos y pueden sufrir modificaciones.

Der hersteller behält sich das recht vor, an allen modellen jederzeit ohne vorankündigung geringfügige mass-, struktur-, design-und farbänderungen vorzunehmen; sofern nach dem unanfechtbaren ermessens des herstellers dadurch weder die gesamtptik noch die robustheit der tür beeinträchtigt werden, hat der kunde kein recht auf stornierung des auftrags und/oder preisnachlässe und/ oder gutschriften jeglicher art. Alle hölzer, die farben und die transparenzen des glases, details der modelle und modelle der in diesem katalog abgebildeten türen haben reinen beispielcharakter, abweichungen sind daher möglich.

Все модели могут претерпеть в любой момент и без предупреждения небольшие изменения сечений, конструкции, дизайна и цвета. Поэтому, если по нашему неоспоримому мнению общий вид и прочность двери не меняются, клиент не имеет права расторгнуть контракт, а также требовать скидку или специальную компенсацию. Все породы древесины, цвета, степень прозрачности стекла, детали моделей и модели дверей, представленные в этом каталоге, должны считаться ориентировочными и могут претерпеть изменения.

NEO-CLASSICO  
NEO-CLASSIC  
NÉOCLASSIQUE  
NEOCLÁSICO  
NEOCLASSIC  
НЕОКЛАССИЧЕСКИЙ



**Garofoli SpA**  
Via Recanatese 37  
60022 Castelfidardo  
AN Italia

T +39 071 72 71 71  
F +39 071 78 03 80  
info@garofoli.com  
[www.garofoli.com](http://www.garofoli.com)



Per scoprire novità, prodotti  
e soluzioni scansiona il QR Code.  
Scan the QR Code to discover news,  
products and solutions.